

Brüken

ADS AUTOMATIC
DOOR
SPECIALIST

ASSA ABLOY

Puertas & Portones Automaticos, S.A. de C.V.
¡Nuestra pasión es la Solución!....



Puertas Tipo Granero **BRK9700A**

LÍNEA MADERA CATÁLOGO 2023

 (229) 461-7028

 portonesautomaticos@adsver.com.mx
ads.portonesautomaticos@outlook.com



V02.25

ADS

(229) 927-55107, 167-8080, 167-8007, 151-7529

www.adsver.com.mx

BISAGRAS

Bisagra oculta en zamac para puertas de madera, de gran calidad y diseño esbelto.

- Capacidad de carga: 45 y 70 kgs
- Material: Zamac
- Material de la articulación: Acero inoxidable
- Acabado: Satín

BRK 4240									
SKU	Clave comercial	Formato	Medidas				Precios por pieza		
			A	B	C	D	Mayoreo	Medio mayoreo	Público con IVA
MX66512	BRK 4240-13x45	13 X 45	13	9	45	32			
MX66513	BRK 4240-13x60	13 X 60	13	8	60.5	47			
MX66514	BRK 4240-16x70	16 X 70	16	11	70	53.72			
MX66515	BRK 4240-19x95	19 X 95	19	13	95	74			
MX66516	BRK 4240-25x118	25 X 118	25	18	117.5	91.5			

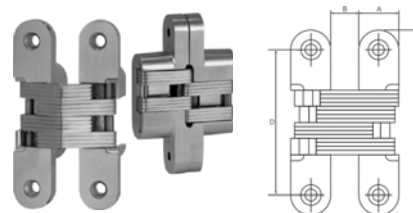

Bisagra de libro en acero inoxidable calidad 201, para marcos de madera, fierro y aluminio

- Capacidad de carga: 80 kgs. x 3 pzs.
- Acabado: Satín
- Material: Acero inoxidable 201

BRK 4201									
SKU	Clave comercial	Formato	Medidas			Tornillos	Precios por pieza		
			A	B	C		Mayoreo	Medio mayoreo	Público con IVA
MX66502	BRK 4201-2x2x2	2 X 2 x 2	2"	2"					
MX66501	BRK 4201-25x25x2	2.5 X 2.5 x 2	2.5"	2.5"					
MX66504	BRK 4201-3x3x2	3 X 3 x 2	3"	3"	2 mm	6			
MX66503	BRK 4201-35x35x2	3.5 X 3.5 x 2	3.5"	3.5"					
MX66505	BRK 4201-4x4x25	4 X 4 x 2.5	4"	4"	2.5 mm	8			

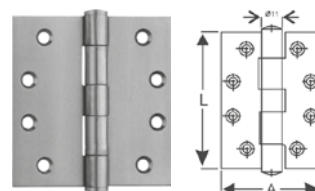

Bisagra en acero inoxidable calidad 304 con baleros para marcos de madera y metálicos, perno suelto y doble balero.

- Capacidad de carga: 80 kgs. x 3 pzs.
- Acabado: Satín.
- Material: Acero inoxidable 304

BRK 4202									
SKU	Clave comercial	Formato	Medidas			Tornillos	Precios por pieza		
			Longitud	Ancho	Espesor		Mayoreo	Medio mayoreo	Público con IVA
MX66506	BRK 4202-3x3x3	3 x 3 x 3	3"	3"					
MX66508	BRK 4202-4x4x3	4 x 4 x 3	4"	4"	3 mm				
MX66507	BRK 4202-45x4x35	4.5 x 4 x 3.5	4.5"	4"	3.5 mm				

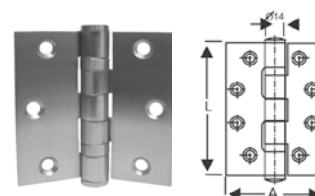

Bisagra en acero inoxidable calidad 304 con resortes para marcos de madera y metálicos.

- Capacidad de carga: 60 kgs. x 3 pzs.
- Acabado: Satín.
- Material: Acero inoxidable 304

BRK 4203									
SKU	Clave comercial	Formato	Medidas			Tornillos	Precios por pieza		
			Longitud	Ancho	Espesor		Mayoreo	Medio mayoreo	Público con IVA
MX66510	BRK 4203-3x3x3	3 x 3 x 3	3"	3"					
MX66509	BRK 4203-35x35x3	3.5 x 3.5 x 3	3.5"	3.5"	3 mm				
MX66511	BRK 4203-4x4x3	4 x 4 x 3	4"	4"					

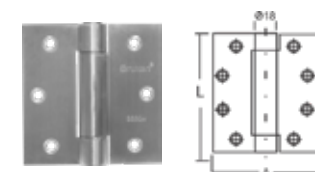

CALIDAD, DISEÑO, DURABILIDAD Y GARANTÍA.

SÓLO LOS PRODUCTOS BRÜKEN TE LO DAN



Bisagra de libro en fierro con 4, 6 y 8 perforaciones.

* Las perforaciones pueden variar de acuerdo al tamaño.

• **Material:** Fierro.

BRK 5200 5201 5202 5203 5204 5207 5212									
SKU	Clave comercial	Acabados	Medidas			Tornillos	Precios por pieza		
			Longitud	Ancho	Espesor		Precio de lista	Medio mayoreo	Público con IVA
MX66517	BRK 5200		2"	2"	1.2 mm	4			
MX66518	BRK 5201		2.5"	2.5"	1.3 mm				
MX66519	BRK 5202	Níquel Satín	3"	3"	1.6 mm	6			
MX66520	BRK 5203		3.5"	3.5"	2.2 mm				
MX66521	BRK 5204		4"	4"		8			
MX66524	BRK 5207	Latón Antiguo	3"	3"	1.5 mm	6			
MX66529	BRK 5212	Latón Brillante	3"	3"	1.5 mm	6			

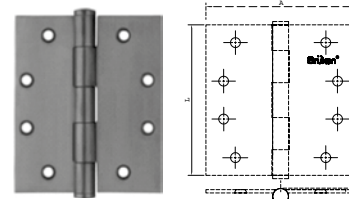

Bisagra arquitectónica con baleros

• **Material:** Fierro

BRK 5240 5241 5242 5244 5245								
SKU	Clave comercial	Medidas			Tornillos	Precios por pieza		
		Longitud	Ancho	Espesor		Mayoreo	Medio mayoreo	Público con IVA
MX66532	BRK 5240							
MX66533	BRK 5241	3"	3"	2 mm	6			
MX66534	BRK 5242							
MX66535	BRK 5245	4"	4"	3 mm				

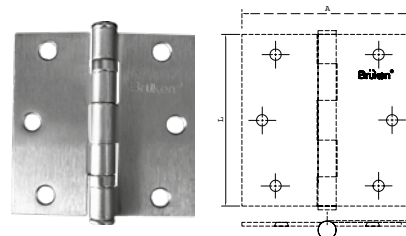

Bisagra arquitectónica sin baleros

• **Material:** Fierro

BRK 5250 5251 5252									
SKU	Clave comercial	Acabados	Medidas			Tornillos	Precios por pieza		
			Longitud	Ancho	Espesor		Mayoreo	Medio mayoreo	Público con IVA
MX66536	BRK 5250	Níquel Satín							
MX66537	BRK 5251	Latón Antiguo	3"	3"	2 mm	6			
MX66538	BRK 5252	Latón Pulido							

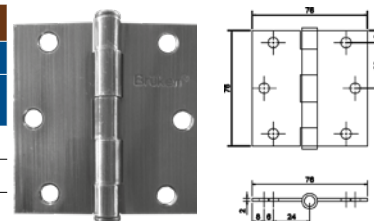

Bisagra alargada para marcos de madera.

• **Material:** Fierro.

BRK 5260 5261								
SKU	Clave comercial	Acabados	Medidas			Precios por pieza		
			Longitud	Ancho	Espesor	Mayoreo	Medio mayoreo	Público con IVA
MX66539	BRK 5260	Níquel Satín						
MX66540	BRK 5261	Latón Antiguo	63.5 mm	44 mm	1.3 mm			

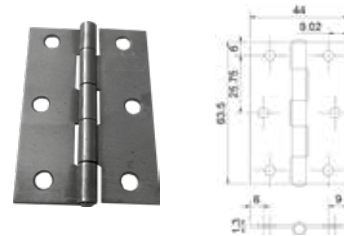

Bisagra alargada para marcos de madera.

• **Material:** Fierro.

BRK 5270 5271								
SKU	Clave comercial	Acabados	Medidas			Precios por pieza		
			Longitud	Ancho	Espesor	Mayoreo	Medio mayoreo	Público con IVA
MX66541	BRK 5270	Níquel Satín						
MX66542	BRK 5271	Latón Antiguo	73 mm	46 mm	1.3 mm			



BISAGRAS BIDIMENSIONALES

BRK 1120 A 1120 B				
SKU	Características	Precios por pieza		
		Mayoreo	Precio mayoreo	Precio público
MX67595	Luz cálida led para bisagra bidimensional			
MX67596	Luz fría led para bisagra bidimensional			

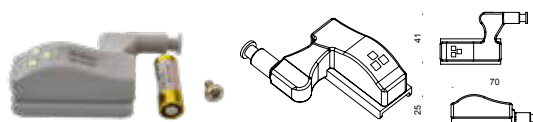

Nota: Precio no incluye la bisagra. Precio por luz LED. Incluye Batería.



BRK 5300				
SKU	Características	Precios por pieza		
		Mayoreo	Precio mayoreo	Precio público
MX66543	<ul style="list-style-type: none"> Recta Diámetro: 35 mm Espesor: 1 mm Venta por par 			

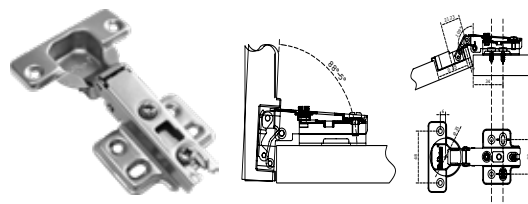

BRK 5301				
SKU	Características	Precios por pieza		
		Mayoreo	Precio mayoreo	Precio público
MX66544	<ul style="list-style-type: none"> Semi - curva Diámetro: 35 mm Espesor: 1 mm Venta por par 			

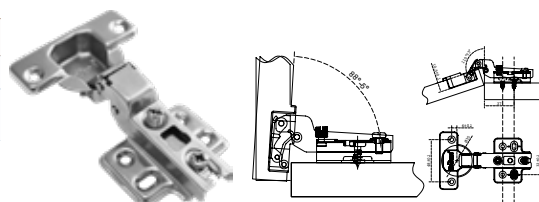

BRK 5302				
SKU	Características	Precios por pieza		
		Mayoreo	Precio mayoreo	Precio público
MX66545	<ul style="list-style-type: none"> Curva Diámetro: 35 mm Espesor: 1 mm Venta por par 			

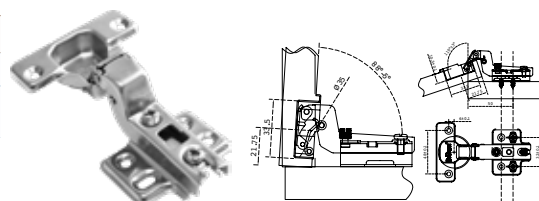

BRK 5320				
SKU	Características	Precios por pieza		
		Mayoreo	Precio mayoreo	Precio público
MX66549	<ul style="list-style-type: none"> Hidráulica recta Diámetro: 35 mm Espesor: 1 mm Venta por pieza Base clip Cierre lento 			

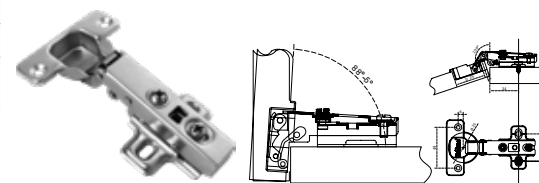

BRK 5321				
SKU	Características	Precios por pieza		
		Mayoreo	Precio mayoreo	Precio público
MX66550	<ul style="list-style-type: none"> Hidráulica semi - curva Diámetro: 35 mm Espesor: 1 mm Venta por pieza Base clip Cierre lento 			

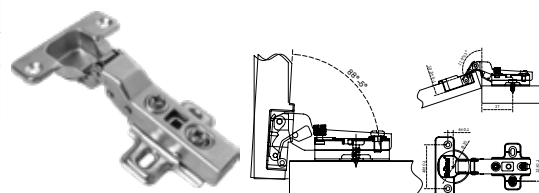

BRK 5322				
SKU	Características	Precios por pieza		
		Mayoreo	Precio mayoreo	Precio público
MX66551	<ul style="list-style-type: none"> Hidráulica curva Diámetro: 35 mm Espesor: 1 mm Venta por pieza Base clip Cierre lento 			

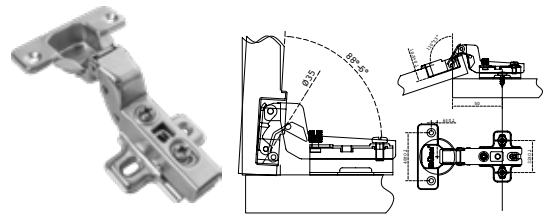

BRK 5305				
SKU	Características	Precios por pieza		
		Mayoreo	Precio mayoreo	Precio público
MX66546	<ul style="list-style-type: none"> Bisagra a 165° Diámetro: 35 mm Espesor: 1 mm Venta por pieza 			

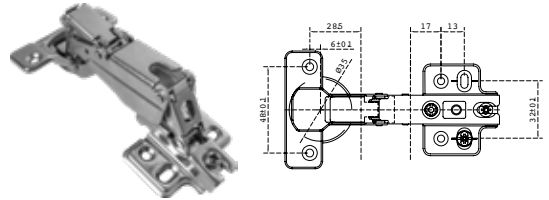

BRK 5306				
SKU	Características	Precios por pieza		
		Mayoreo	Precio mayoreo	Precio público
MX66547	<ul style="list-style-type: none"> Bisagra a 90° Diámetro: 35 mm Espesor: 1 mm Venta por par 			

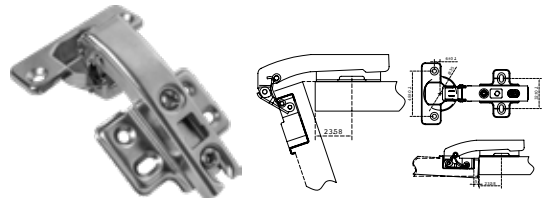

BRK 5307				
SKU	Características	Precios por pieza		
		Mayoreo	Precio mayoreo	Precio público
MX66548	<ul style="list-style-type: none"> Bisagra a 135° Diámetro: 35 mm Espesor: 1 mm Venta por par 			

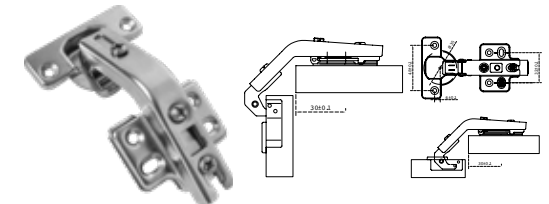

BRK 5330				
SKU	Características	Precios por pieza		
		Mayoreo	Precio mayoreo	Precio público
MX66552	<ul style="list-style-type: none"> Mini bisagra recta Diámetro: 26 mm Espesor: 1 mm Venta por par 			

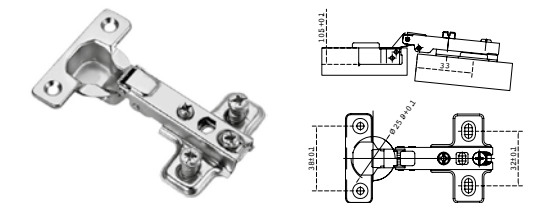

BRK 5331				
SKU	Características	Precios por pieza		
		Mayoreo	Precio mayoreo	Precio público
MX66553	<ul style="list-style-type: none"> Mini bisagra semi - curva Diámetro: 26 mm Espesor: 1 mm Venta por par 			

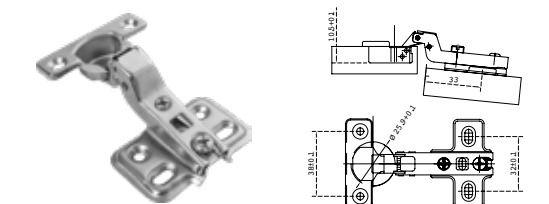

BRK 5332				
SKU	Características	Precios por pieza		
		Mayoreo	Precio mayoreo	Precio público
MX66554	<ul style="list-style-type: none"> Mini bisagra curva Diámetro: 26 mm Espesor: 1 mm Venta por par 			

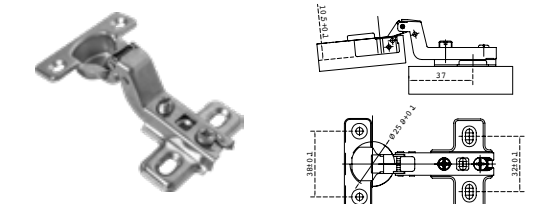

BRK 5340				
SKU	Características	Precios por pieza		
		Mayoreo	Precio mayoreo	Precio público
MX66555	<ul style="list-style-type: none"> Bisagra brazo corto semi - curva Diámetro: 35 mm Espesor: 1 mm Venta por par 			

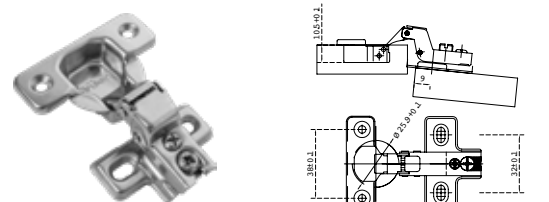

BRK 5341				
SKU	Características	Precios por pieza		
		Mayoreo	Precio mayoreo	Precio público
MX66556	<ul style="list-style-type: none"> Bisagra bidimensional de sobreponer Espesor: 1 mm Venta por pieza 			

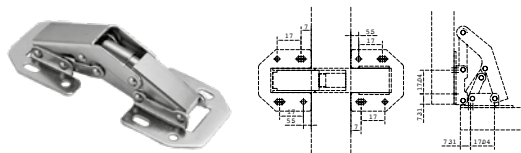

BRK 5360				
SKU	Características	Precios por pieza		
		Mayoreo	Precio mayoreo	Precio público
MX66557	<ul style="list-style-type: none"> Bisagra bidimensional recta Push to Open Diámetro: 35 mm Espesor: 1 mm Venta por par 			

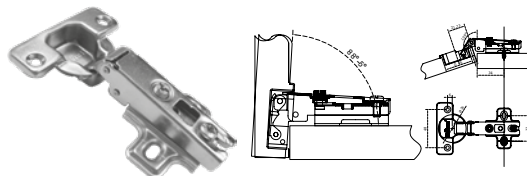

BRK 5361				
SKU	Características	Precios por pieza		
		Mayoreo	Precio mayoreo	Precio público
MX66558	<ul style="list-style-type: none"> Bisagra bidimensional semi - curva Push to Open Diámetro: 35 mm Espesor: 1 mm Venta por par 			

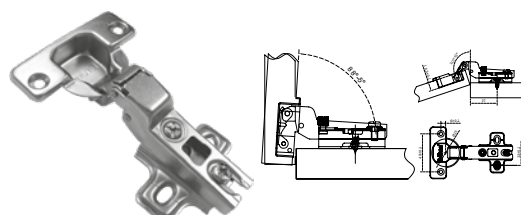

BRK 5362				
SKU	Características	Precios por pieza		
		Mayoreo	Precio mayoreo	Precio público
MX66559	<ul style="list-style-type: none"> Bisagra bidimensional curva Push to Open Diámetro: 35 mm Espesor: 1 mm Venta por par 			

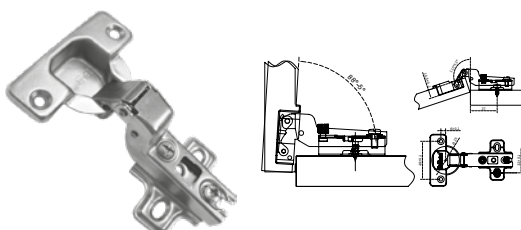

BRK 5370				
SKU	Características	Precios por pieza		
		Mayoreo	Precio mayoreo	Precio público
MX66560	<ul style="list-style-type: none"> Kit bisagra bidimensional recta Push to Open Incluye: 2 bisagras BRK5360 y un imán BRK1119 Aplicaciones: para muebles de madera, hierro, mdf, etc. 			



CHAPAS Y MANIJAS

BRK 4751				
SKU	Características	Precios por pieza		
		Mayoreo	Precio mayoreo	Precio público
MX66613	<p>Chapa de embutir pestillo - bulones de 50 x 85 con escudo antitaladro.</p> <p>Material: Placa de acero inoxidable 304 en acabado satinado y mecanismo de acero.</p>			



BRK 4752				
SKU	Características	Precios por pieza		
		Mayoreo	Precio mayoreo	Precio público
MX66614	<p>Chapa de embutir pestillo - pasador de 50 x 85 con escudo.</p> <p>Material: Placa de acero inoxidable 304 en acabado satinado y mecanismo de acero.</p>			

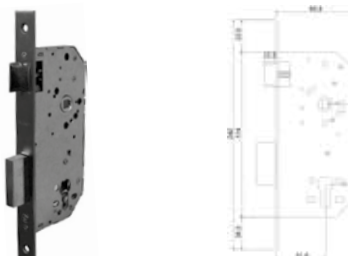

BRK 4753				
SKU	Características	Precios por pieza		
		Mayoreo	Precio mayoreo	Precio público
MX66615	<p>Chapa de embutir pestillo - bulones cuadrados de 45 x 85 con escudo.</p> <p>Material: Placa de acero en acabado níquel satin y mecanismo de acero.</p>			

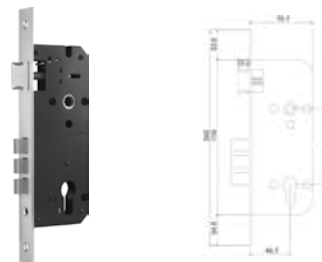

BRK 4754				
SKU	Características	Precios por pieza		
		Mayoreo	Precio mayoreo	Precio público
MX66901	<p>Mecanismo de embutir con bulones y sin pestillo para puertas de madera.</p> <p>Medidas: 110x78 Material: Placa de acero inoxidable 304 y cuerpo de acero</p>			

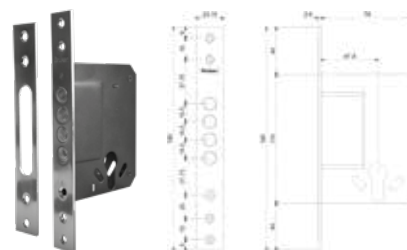

Cilindro seguridad estándar
Llave - Llave.

BRK 4771						
SKU	Clave comercial	Medidas	Seguridad Estándar	Precios por pieza		
				Mayoreo	Medio mayoreo	Público con IVA
MX66626	BRK 4771-70	70 mm 35/35	3 Llaves			
MX66627	BRK 4771-80	80 mm 40/40				

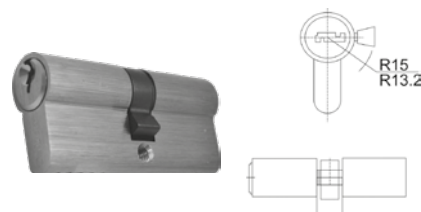

Cilindro seguridad estándar
Llave - Mariposa.

BRK 4772						
SKU	Clave comercial	Medidas	Seguridad Estándar	Precios por pieza		
				Mayoreo	Medio mayoreo	Público con IVA
MX66629	BRK 4772-70	70 mm 35/35	3 Llaves			
MX66630	BRK 4772-80	80 mm 40/40				
MX66628	BRK 4772-100	100 mm 50/50				

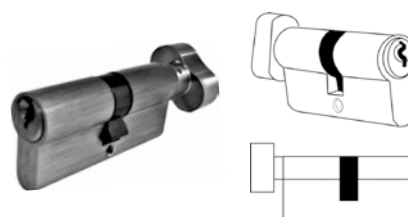

Cilindro seguridad estándar
Llave - Llave. De alta seguridad.

BRK 4773						
SKU	Clave comercial	Medidas	Seguridad Estándar	Precios por pieza		
				Mayoreo	Medio mayoreo	Público con IVA
MX66632	BRK 4773-70	70 mm 35/35	5 Llaves			
MX66633	BRK 4773-80	80 mm 40/40				
MX66631	BRK 4773-100	100 mm 50/50				
MX66895	BRK 4773-120	120 mm 60/60				
MX66896	BRK 4773-140	140 mm 70/70				

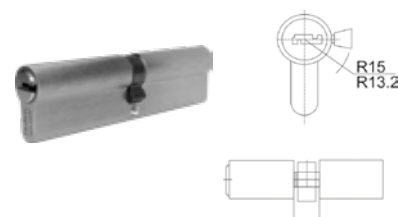

Cilindro de alta seguridad
Llave - Mariposa.

BRK 4774						
SKU	Clave comercial	Medidas	Seguridad Estándar	Precios por pieza		
				Mayoreo	Medio mayoreo	Público con IVA
MX66635	BRK 4774-70	70 mm 35/35	5 Llaves			
MX66636	BRK 4774-80	80 mm 40/40				
MX66634	BRK 4774-100	100 mm 50/50				
MX66897	BRK 4774-120	120 mm 60/60				
MX66898	BRK 4774-140	140 mm 70/70				

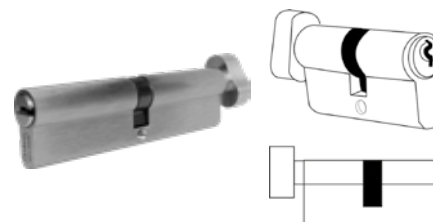

**Cilindro para baño
Desbloqueo - Mariposa.**

BRK 4775						
SKU	Clave comercial	Medidas	Baño	Precios por pieza		
				Mayoreo	Medio mayoreo	Público con IVA
MX66638	BRK 4775-70	70 mm 35/35				
MX66639	BRK 4775-80	80 mm 40/40	Sin llaves			
MX66637	BRK 4775-100	100 mm 50/50				

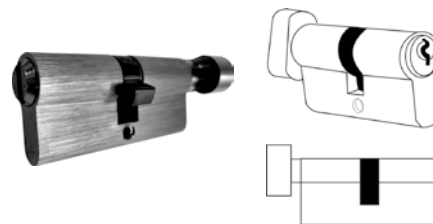

Kits de Acceso disponibles (Cerradura de embutir + cilindro)

KIT MECANISMO + CILINDRO					
SKU	Clave comercial	Descripción	Precios por pieza		
			Mayoreo	Medio mayoreo	Público con IVA
MX66479	KITMANIJAS01	Kit Mecanismo Brk4751/ Cilindro4773-70Mm			
MX66480	KITMANIJAS02	Kit Mecanismo Brk4751/ Cilindro4774-70Mm			
MX66481	KITMANIJAS03	Kit Mecanismo Brk4752/ Cilindro4771-70Mm			
MX66482	KITMANIJAS04	Kit Mecanismo Brk4752/ Cilindro4772-70Mm			
MX66483	KITMANIJAS05	Kit Mecanismo Brk4752/ Cilindro4775-70Mm			
MX66484	KITMANIJAS06	Kit Mecanismo Brk4753/ Cilindro4773-70Mm			
MX66485	KITMANIJAS07	Kit Mecanismo Brk4753/ Cilindro4774-70Mm			
MX66486	KITMANIJAS08	Kit Mecanismo Brk4752/ Cilindro4773-70Mm			
MX66487	KITMANIJAS09	Kit Mecanismo Brk4752/ Cilindro4774-70Mm			

BRK 4700				
SKU	Características	Precios por pieza		
		Mayoreo	Precio mayoreo	Precio público
MX66696	<p>Manija "U" tubular Incluye su boca - llave y juego de tornillos recortables.</p> <ul style="list-style-type: none"> Material: Acero inoxidable calidad 304 Acabado: Satín 			

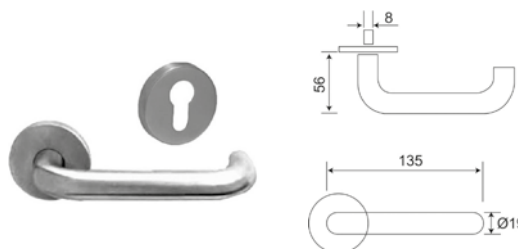

BRK 4701				
SKU	Características	Precios por pieza		
		Mayoreo	Precio mayoreo	Precio público
MX66697	<p>Manija "J" tubular Incluye su boca - llave y juego de tornillos recortables.</p> <ul style="list-style-type: none"> Material: Acero inoxidable calidad 304 Acabado: Satín 			

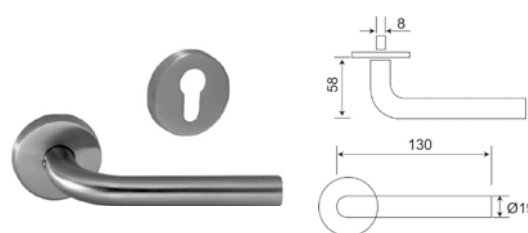

BRK 4702				
SKU	Características	Precios por pieza		
		Mayoreo	Precio mayoreo	Precio público
MX66698	<p>Manija "L" tubular Incluye su boca - llave y juego de tornillos recortables.</p> <ul style="list-style-type: none"> Material: Acero inoxidable calidad 304 Acabado: Satín 			

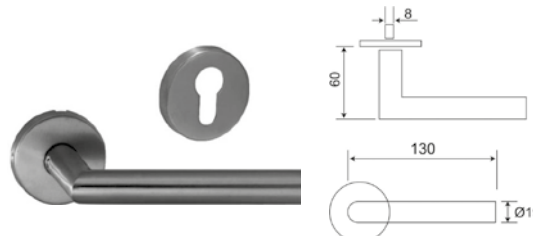

BRK 4703				
SKU	Características	Precios por pieza		
		Mayoreo	Precio mayoreo	Precio público
MX66699	<p>Manija "C" hueca Incluye su boca - llave y juego de tornillos recortables.</p> <ul style="list-style-type: none"> Material: Acero inoxidable calidad 304 Acabado: Satín 			

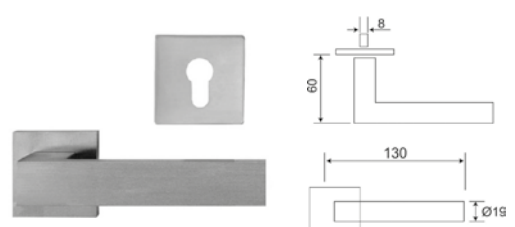

BRK 4704				
SKU	Características	Precios por pieza		
		Mayoreo	Precio mayoreo	Precio público
MX66700	<p>Manija tubular incluye boca - llave y tornillos.</p> <ul style="list-style-type: none"> • Medidas: Manija Ø20 x 130 x 60 mm y boca-llave Ø53 x 10 mm • Material: En acero inoxidable calidad 304 • Acabado: Satin 			

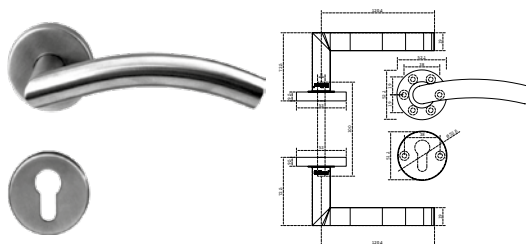

BRK 4706				
SKU	Características	Precios por pieza		
		Mayoreo	Precio mayoreo	Precio público
MX66702	<p>Manija sólida incluye boca - llave y tornillos.</p> <ul style="list-style-type: none"> • Medidas: Ø52 x 131 x 60 mm y boca-llave Ø53 x 10 mm • Material: Acero inoxidable calidad 304 • Acabado: Satin 			

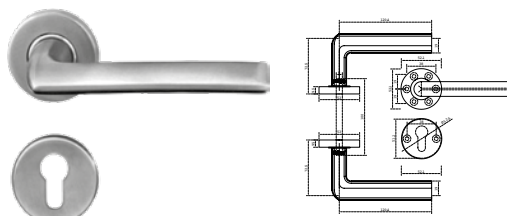

BRK 4707				
SKU	Características	Precios por pieza		
		Mayoreo	Precio mayoreo	Precio público
MX66703	<p>Manija tubular incluye boca - llave y tornillo.</p> <ul style="list-style-type: none"> • Medidas: Ø52 x 135.5 x 57.5 mm y boca-llave Ø53 x 10 mm • Material: Acero inoxidable calidad 304 • Acabado: Satin 			

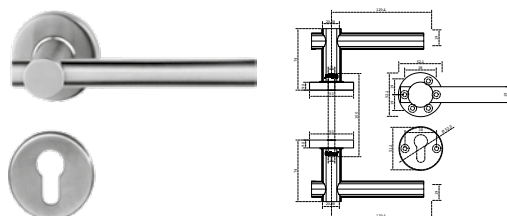

BRK 4708				
SKU	Características	Precios por pieza		
		Mayoreo	Precio mayoreo	Precio público
MX66704	<p>Manija "L" tubular con placa ovalada incluye tornillos.</p> <ul style="list-style-type: none"> • Medidas: 228 x 43 x 10 mm • Material: Acero inoxidable calidad 304 • Acabado: Satin 			

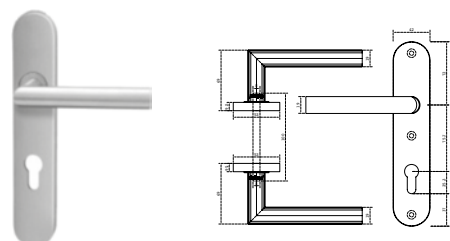

BRK 4709				
SKU	Características	Precios por pieza		
		Mayoreo	Precio mayoreo	Precio público
MX66705	<p>Manija "J" con placa ovalada incluye tornillos.</p> <ul style="list-style-type: none"> • Medidas: 228 x 43 x 10 mm • Material: Acero inoxidable calidad 304 • Acabado: Satin 			

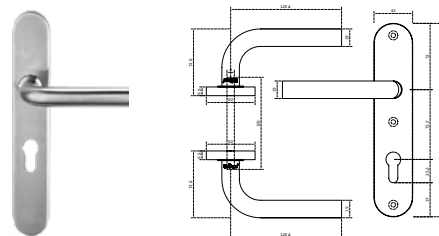

BRK 4712				
SKU	Características	Precios por pieza		
		Mayoreo	Precio mayoreo	Precio público
MX66693	<p>Manija "L" tubular con placa cuadrada sin boca-llave incluye tornillos.</p> <ul style="list-style-type: none"> • Medidas: 170 x 170 x 1.5 mm • Material: Acero inoxidable calidad 304 • Acabado: Satin 			

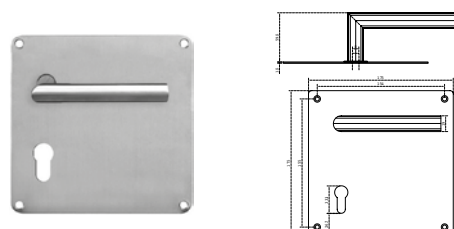

BRK 4710				
SKU	Características	Precios por pieza		
		Mayoreo	Precio mayoreo	Precio público
MX66873	<p>Manija "C" con placa cuadrada incluye tornillos.</p> <ul style="list-style-type: none"> • Medidas: 210 x 42 x 10 mm • Material: Acero inoxidable calidad 304 • Acabado: Satín 			

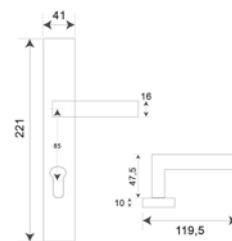

BRK 4720				
SKU	Características	Precios por pieza		
		Mayoreo	Precio mayoreo	Precio público
MX66706	<p>Bocallabe redondo.</p> <ul style="list-style-type: none"> • Medidas: Ø53 x 10 mm • Material: Acero inoxidable calidad 304 • Acabado: Satín 			

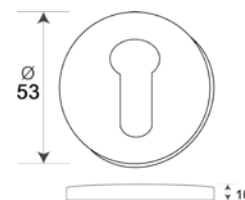

BRK 4720 C				
SKU	Características	Precios por pieza		
		Mayoreo	Precio mayoreo	Precio público
MX66899	<p>Bocallabe cuadrado.</p> <ul style="list-style-type: none"> • Medidas: 52.1 x 52.1 mm • Material: Acero inoxidable calidad 304 • Acabado: Satín 			

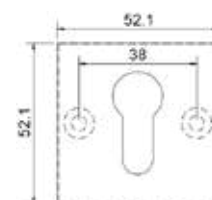

BRK 4010				
SKU	Características	Precios por pieza		
		Mayoreo	Precio mayoreo	Precio público
MX65751	<p>Pasador con indicador tipo semáforo redondo; para puertas de tambor.</p> <ul style="list-style-type: none"> • Material: Acero inoxidable 304 • Acabado: Satín • Fijación: Madera - madera • Compatible con el mecanismo embutido BRK 4754 • Color: Rojo / Ocupado. Verde / Libre 			

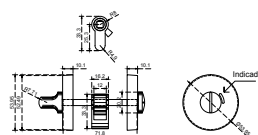

BRK 4721						
SKU	Clave comercial	Acabados	Características	Precios por pieza		
				Mayoreo	Medio mayoreo	Público con IVA
MX66590	BRK 4721LA	Latón Antiguo	Cerradura pomo función llave.			
MX66591	BRK 4721LP	Latón Pulido	Para contraer el pestillo se puede girar cualquiera de las perillas. Para fijar la perilla exterior y colocar el seguro, gira la mariposa interior. Solamente con la llave, o girando la mariposa interior se libera el seguro.			
MX66592	BRK 4721SS	Acero Inoxidable				



BRK 4722						
SKU	Clave comercial	Acabados	Características	Precios por pieza		
				Mayoreo	Medio mayoreo	Público con IVA
MX66593	BRK 4722LA	Latón Antiguo	Función privacidad (baño).			
MX66594	BRK 4722LP	Latón Pulido	Para contraer el pestillo se puede girar cualquiera de las perillas. Para fijar la perilla exterior y colocar el seguro, gira la mariposa interior. Para abrir desde afuera, introduce un desarmador plano o similar en ranura de seguro exterior.			
MX66595	BRK 4722SS	Acero Inoxidable				



BRK 4723						
SKU	Clave comercial	Acabados	Características	Precios por pieza		
				Mayoreo	Medio mayoreo	Público con IVA
MX66596	BRK 4723LA	Latón Antiguo	Función llave. Para contraer el pestillo se puede girar cualquiera de las perillas. Para fijar la perilla exterior y colocar el seguro, presiona el botón interior. Para abrir (liberar el botón del seguro), gira la perilla interior o la llave. Únicamente la perilla interior se mantiene libre.			
MX66597	BRK 4723LP	Latón Pulido				
MX66598	BRK 4723SS	Acero Inoxidable				



BRK 4724						
SKU	Clave comercial	Acabados	Características	Precios por pieza		
				Mayoreo	Medio mayoreo	Público con IVA
MX66599	BRK 4724LA	Latón Antiguo	Función privacidad (baño). Para contraer el pestillo se puede girar cualquiera de las perillas. Para fijar la perilla exterior y colocar el seguro, presionar el botón interior. Para abrir desde afuera, introduce un desarmador plano o similar en ranura de seguro exterior.			
MX66600	BRK 4724LP	Latón Pulido				
MX66601	BRK 4724SS	Acero Inoxidable				



BRK 4731						
SKU	Clave comercial	Acabados	Características	Precios por pieza		
				Mayoreo	Medio mayoreo	Público con IVA
MX67228	BRK 4731LA	Latón Antiguo	Función llave. Para contraer el pestillo se puede girar cualquiera de las manijas. Para fijar la manija exterior y colocar el seguro, gira la mariposa interior. Solamente con la llave, o girando la mariposa interior se libera el seguro.			
MX67229	BRK 4731LP	Latón Pulido				
MX67227	BRK 4731NS	Níquel Satín				



BRK 4732						
SKU	Clave comercial	Acabados	Características	Precios por pieza		
				Mayoreo	Medio mayoreo	Público con IVA
MX67230	BRK 4732NS	Níquel Satín	Función privacidad (baño). Para contraer el pestillo se puede girar cualquiera de las manijas. Para fijar la manija exterior y colocar el seguro, gira la mariposa interior. Para abrir desde afuera, introduce un desarmador plano o similar en ranura de seguro exterior.			



BRK 4733						
SKU	Clave comercial	Acabados	Características	Precios por pieza		
				Mayoreo	Medio mayoreo	Público con IVA
MX67231	BRK 4733NS	Níquel Satín	Función llave. Para contraer el pestillo se puede girar cualquiera de las manijas. Para fijar la manija exterior y colocar el seguro, gira la mariposa interior. Solamente con la llave, o girando la mariposa interior se libera el seguro.			



BRK 4734						
SKU	Clave comercial	Acabados	Características	Precios por pieza		
				Mayoreo	Medio mayoreo	Público con IVA
MX67232	BRK 4734NS	Níquel Satín	Función privacidad (baño). Para contraer el pestillo se puede girar cualquiera de las manijas. Para fijar la manija exterior y colocar el seguro, gira la mariposa interior. Para abrir desde afuera, introduce un desarmador plano o similar en ranura de seguro exterior.			



BRK 4741NS						
SKU	Clave comercial	Acabados	Características	Precios por pieza		
				Mayoreo	Medio mayoreo	Público con IVA
MX66609	BRK 4741NS	■ Níquel Satín	<p>Función llave.</p> <p>Para contraer el pestillo se puede girar cualquiera de las manijas. Para fijar la manija exterior y colocar el seguro, gira la mariposa interior. Solamente con la llave, o girando la mariposa interior se libera el seguro.</p>			



BRK 4742NS						
SKU	Clave comercial	Acabados	Características	Precios por pieza		
				Mayoreo	Medio mayoreo	Público con IVA
MX66610	BRK 4742NS	■ Níquel Satín	<p>Función Privacidad (baño).</p> <p>Para contraer el pestillo se puede girar cualquiera de las manijas. Para fijar la manija exterior y colocar el seguro, gira la mariposa interior. Para abrir desde afuera, introduce un desarmador plano o similar en ranura de seguro exterior.</p>			



BRK 4743NS						
SKU	Clave comercial	Acabados	Características	Precios por pieza		
				Mayoreo	Medio mayoreo	Público con IVA
MX66611	BRK 4743NS	■ Níquel Satín	<p>Función llave.</p> <p>Para contraer el pestillo se puede girar cualquiera de las manijas. Para fijar la manija exterior y colocar el seguro, gira la mariposa interior. Solamente con la llave, o girando la mariposa interior se libera el seguro.</p>			



BRK 4744NS						
SKU	Clave comercial	Acabados	Características	Precios por pieza		
				Mayoreo	Medio mayoreo	Público con IVA
MX66612	BRK 4744NS	■ Níquel Satín	<p>Función Privacidad (baño).</p> <p>Para contraer el pestillo se puede girar cualquiera de las manijas. Para fijar la manija exterior y colocar el seguro, gira la mariposa interior. Para abrir desde afuera, introduce un desarmador plano o similar en ranura de seguro exterior.</p>			



BRK 4741DA						
SKU	Clave comercial	Acabados	Características	Precios por pieza		
				Mayoreo	Medio mayoreo	Público con IVA
MX66915	BRK 4741D4	■ Negro Mate	<p>Función Llave - Mariposa.</p> <p>Para contraer el pestillo se puede girar cualquiera de las manijas. Para fijar la manija exterior y colocar el seguro, gira la mariposa interior. Solamente con la llave, o girando la mariposa interior se libera el seguro.</p>			



BRK 4742DA						
SKU	Clave comercial	Acabados	Características	Precios por pieza		
				Mayoreo	Medio mayoreo	Público con IVA
MX66916	BRK 4742D4	■ Negro Mate	<p>Función Privacidad (baño).</p> <p>Para contraer el pestillo se puede girar cualquiera de las manijas. Para fijar la manija exterior y colocar el seguro, gira la mariposa interior. Para abrir desde afuera, introduce un desarmador plano o similar en ranura de seguro exterior.</p>			



BRK 4743DA						
SKU	Clave comercial	Acabados	Características	Precios por pieza		
				Mayoreo	Medio mayoreo	Público con IVA
MX66917	BRK 4743D4	■ Negro Mate	<p>Función Llave - Mariposa.</p> <p>Para contraer el pestillo se puede girar cualquiera de las manijas. Para fijar la manija exterior y colocar el seguro, gira la mariposa interior. Solamente con la llave, o girando la mariposa interior se libera el seguro.</p>			



BRK 4744DA						
SKU	Clave comercial	Acabados	Características	Precios por pieza		
				Mayoreo	Medio mayoreo	Público con IVA
MX66918	BRK 4744D4	■ Negro Mate	<p>Función Privacidad (baño).</p> <p>Para contraer el pestillo se puede girar cualquiera de las manijas. Para fijar la manija exterior y colocar el seguro, gira la mariposa interior. Para abrir desde afuera, introduce un desarmador plano o similar en ranura de seguro exterior.</p>			



BRK 4761						
SKU	Clave comercial	Acabados	Características	Precios por pieza		
				Mayoreo	Medio mayoreo	Público con IVA
MX66616	BRK 4761NS	■ Níquel Satin	<p>Función llave - mariposa.</p> <p>Para abrir o cerrar, dar media vuelta a mariposa interior o llave exterior.</p>			



BRK 4762						
SKU	Clave comercial	Acabados	Características	Precios por pieza		
				Mayoreo	Medio mayoreo	Público con IVA
MX66617	BRK 4762LA	■ Latón Antiguo	<p>Función llave - llave.</p>			
MX66618	BRK 4762NS	■ Níquel Satin	<p>Para abrir o cerrar, dar media vuelta a cilindro con llave interior / exterior.</p>			



BRK 4763						
SKU	Clave comercial	Acabados	Características	Precios por pieza		
				Mayoreo	Medio mayoreo	Público con IVA
MX66619	BRK 4763LA	■ Latón Antiguo	<p>Función llave - mariposa.</p>			
MX66620	BRK 4763LP	■ Latón Pulido	<p>Para abrir o cerrar, dar media vuelta a mariposa interior o llave exterior.</p>			
MX66621	BRK 4763NS	■ Níquel Satin				



BRK 4764						
SKU	Clave comercial	Acabados	Características	Precios por pieza		
				Mayoreo	Medio mayoreo	Público con IVA
MX66622	BRK 4764LA	■ Latón Antiguo	<p>Función llave - llave.</p>			
MX66623	BRK 4764LP	■ Latón Pulido	<p>Para abrir o cerrar, dar media vuelta a cilindro con llave interior / exterior.</p>			
MX66624	BRK 4764NS	■ Níquel Satin				



CIERRAPUERTAS

TecnoMX®

ASSA ABLOY

CIPU2 CIPU3 CIPU4						
SKU	Clave comercial	Acabados	Características	Precios por pieza		
				Mayoreo	Medio mayoreo	Público con IVA
MX67400	CIPU2BL	Blanco	CIPU2			
MX67401	CIPU2NA	Natural	Cierrapuertas fuerza 2 Fabricado en aluminio de alta resistencia.			
MX67402	CIPU2NE	Negro	• Capacidad: de 25 a 45 kg			
MX67205	CIPU3BL	Blanco	CIPU3			
MX67206	CIPU3NA	Natural	Cierrapuertas fuerza 3 Fabricado en aluminio de alta resistencia.			
MX67207	CIPU3NE	Negro	• Capacidad: de 45 a 65 kg			
MX67208	CIPU4BL	Blanco	CIPU4			
MX67209	CIPU4NA	Natural	Cierrapuertas fuerza 4 Fabricado en aluminio de alta resistencia.			
MX67210	CIPU4NE	Negro	• Capacidad: de 65 a 85 kg			



BRK 4104				
SKU	Características	Precios por pieza		
		Mayoreo	Precio mayoreo	Precio público
MX66728	Placa de empuje de 100 x 300. • Material: Acero inoxidable calidad 304 • Medidas: 100 x 300 x 1.5 mm			



CORREDERAS

TIPO EUROPEA							
SKU	Clave comercial	Características	Medidas		Precios por pieza		
			Longitud	Espesor	Precio de lista	Medio mayoreo	Público con IVA
MX66645	BRK 4290 - 10	Corredera EKO Material: Acero Acabado: Blanco Capacidad: 25 kg	250 mm (10")	1 x 1 mm			
MX66646	BRK 4290 - 12		300 mm (12")				
MX66647	BRK 4290 - 14		350 mm (14")				
MX66648	BRK 4290 - 16		400 mm (16")				
MX66649	BRK 4290 - 18		450 mm (18")				
MX66650	BRK 4290 - 20		500 mm (20")				
MX66651	BRK 4290 - 22		550 mm (22")				
MX66652	BRK 4290 - 24	600 mm (24")					
MX66653	BRK 4291 - 12	Corredera EKO Material: Acero Acabado: Negro Capacidad: 25 kg	300 mm (12")				

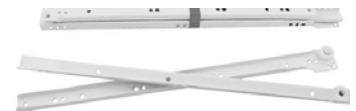

METAL BOX							
SKU	Clave comercial	Características	Medidas		Precios por pieza		
			Longitud	Espesor	Precio de lista	Medio mayoreo	Público con IVA
MX66656	BRK 4295 - 20	Corredera EKO Material: Acero Acabado: Blanco Capacidad: 30 kg	500 mm (20")	1 x 1 mm			



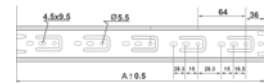

EXTENSIÓN TOTAL											
SKU	Clave comercial	Características	Medidas					Precios por pieza			
			Longitud	Ancho	Espesor	A	B	Mayoreo	Medio mayoreo	Público con IVA	
MX66564	BRK 4250	Corredera de extensión Material: Acero Acabado: Zincado Capacidad: 40 kg	295 mm (12")*	35 mm	0.9 x 0.9 x 0.9 mm	300	33				
MX66565	BRK 4251		345 mm (14")*			350	41				
MX66566	BRK 4252		395 mm (16")			400					
MX66567	BRK 4253		445 mm (18")	45 mm	1 x 1 x 1 mm	450	35				
MX66568	BRK 4254		495 mm (20")			500		45			
MX66569	BRK 4255		545 mm (22")			550					
MX66570	BRK 4256		595 mm (24")			600					
MX66571	BRK 4260		250 mm (10")	250							
MX66572	BRK 4261		300 mm (12")	300							
MX66573	BRK 4262		350 mm (14")	350							
MX66574	BRK 4263		400 mm (16")*	400							
MX66575	BRK 4264		450 mm (18")	450							
MX66576	BRK 4265		500 mm (20")	500							
MX66577	BRK 4266		550 mm (22")	550							
MX66578	BRK 4267		600 mm (24")	600							

CIERRE SUAVE										
SKU	Clave comercial	Características	Medidas					Precios por pieza		
			Longitud	Ancho	Espesor	A	Mayoreo	Medio mayoreo	Público con IVA	
MX66579	BRK 4270	Corredera de extensión Material: Acero Acabado: Zincado Capacidad: 40 kg	350 mm (14")	36 mm	1.2 x 1.2 x 1.2 mm	350				
MX66580	BRK 4271		400 mm (16")			400				
MX66581	BRK 4272		450 mm (18")			450				
MX66582	BRK 4273		500 mm (20")	500						
MX66583	BRK 4274		550 mm (22")	550						

PUSH TO OPEN										
SKU	Clave comercial	Características	Medidas		Precios por pieza					
			Longitud	A	Mayoreo	Medio mayoreo	Público con IVA			
MX66584	BRK 4281	Corredera de extensión Material: Acero Acabado: Zincado Capacidad: 40 kg	350 mm (14")	342.5						
MX66585	BRK 4282		400 mm (16")	392.5						
MX66586	BRK 4283		450 mm (18")	442.5						
MX66587	BRK 4284		500 mm (20")	492.5						
MX66588	BRK 4285		550 mm (22")	540.0						



JALADERAS

Conoce nuestra línea completa de jaladeras para cristal y madera en la página: 262.



Jaladera "H" sólida para línea de muebles en madera, fierro, mdf, etc. Varias medidas entre centros y largo total.

• Material: Acero inoxidable

BRK 4001 A							
SKU	Clave comercial	Medidas			Precios por pieza		
		Diámetro	Centros (C)	Longitud (L)	Mayoreo	Medio mayoreo	Público con IVA
MX66658	BRK4001 A 150MM	10 mm	96 mm	150 mm			
MX66659	BRK4001 A 200MM		128 mm	200 mm			
MX66660	BRK4001 A 280MM		230 mm	280 mm			
MX66661	BRK4001 A 370MM		320 mm	370 mm			
MX66662	BRK4001 A 150MM	12 mm	96 mm	150 mm			
MX66663	BRK4001 A 200MM		128 mm	200 mm			

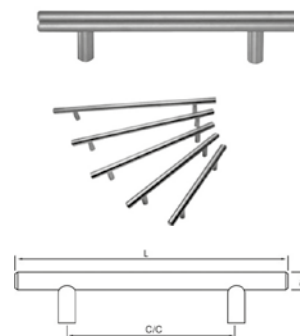

Jaladera "H" para línea de muebles en madera, fierro, mdf, etc. Varias medidas

BRK 4004									
SKU	Clave comercial	Medidas			Tipo	Material	Precios por pieza		
		Diámetro	Centros (C)	Longitud (L)			Mayoreo	Medio mayoreo	Público con IVA
MX66677	BRK 4004-12x064	12 mm	64 mm	124 mm	Hueca	Acero Inoxidable			
MX66678	BRK 4004-12x096		96 mm	150 mm					
MX66679	BRK 4004-12x128		128 mm	200 mm					
MX66680	BRK 4004-12x160		160 mm	220 mm					
MX66681	BRK 4004-12x192		192 mm	242 mm					
MX66682	BRK 4004-12x256		256 mm	306 mm					
MX66683	BRK 4004-12x288		288 mm	348 mm					
MX66684	BRK 4004-12x320		320 mm	370 mm					
MX66685	BRK 4004-12x416		416 mm	476 mm					

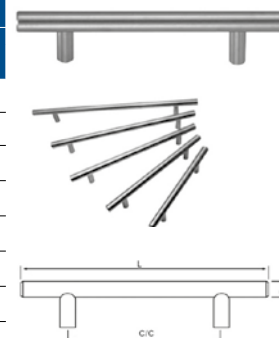

Jaladera sólida en forma de "U" de acero inoxidable para línea de mueble de madera, fierro, mdf, etc. Varias medidas.

• Material: Acero inoxidable

BRK 4002							
SKU	Clave comercial	Medidas			Precios por pieza		
		Diámetro	Centros	Longitud	Mayoreo	Medio mayoreo	Público con IVA
MX66664	BRK 4002-10x104x96	10 mm	96 mm	104 mm			
MX66665	BRK 4002-10x136x128		128 mm	136 mm			

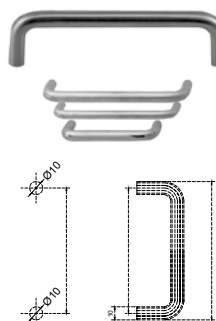

CALIDAD, DISEÑO, DURABILIDAD Y GARANTÍA.

SÓLO LOS PRODUCTOS BRÜKEN TE LO DAN



Jaladera hueca para línea de mueble de madera, fierro, mdf, etc.
Varias medidas.

• Material: Acero inoxidable

BRK 4003							
SKU	Clave comercial	Medidas			Precios por pieza		
		Diámetro	Centros	Longitud	Mayoreo	Medio mayoreo	Público con IVA
MX66676	BRK 4003-12x96	12 mm	96 mm	108 mm			
MX66668	BRK 4003-12x128		128 mm	140 mm			
MX66669	BRK 4003-12x160		160 mm	172 mm			
MX66670	BRK 4003-12x192		192 mm	204 mm			
MX66671	BRK 4003-12x224		224 mm	236 mm			
MX66672	BRK 4003-12x256		256 mm	268 mm			
MX66673	BRK 4003-12x320		320 mm	332 mm			
MX66674	BRK 4003-12x512		512 mm	524 mm			
MX66675	BRK 4003-12x608		608 mm	620 mm			

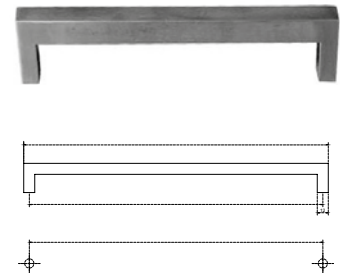

Botón sólido.

• Material: Acero inoxidable

BRK 4051							
SKU	Clave comercial	Medidas			Precios por pieza		
		Diámetro (A)	Centros (C)	Longitud (B)	Mayoreo	Medio mayoreo	Público con IVA
MX66686	BRK 4051-15x18	15 mm	7 mm	18 mm			
MX66687	BRK 4051-20x24	20 mm	11 mm	24 mm			
MX66688	BRK 4051-25x34	25 mm	13 mm	34 mm			
MX66689	BRK 4051-30x36	30 mm	15 mm	36 mm			

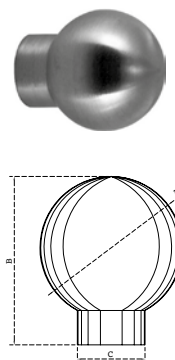

Botón sólido.

• Material: Acero inoxidable

BRK 4052						
SKU	Clave comercial	Medidas		Precios por pieza		
		Diámetro (A)	Longitud (B)	Mayoreo	Medio mayoreo	Público con IVA
MX66690	BRK 4052-15x26	15 mm	26 mm			
MX66691	BRK 4052-20x28	20 mm	28 mm			
MX66692	BRK 4052-25x30	25 mm	30 mm			

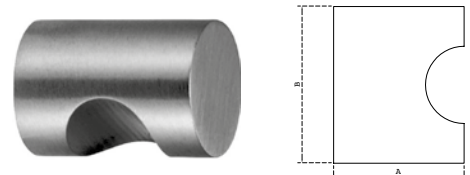

BRK 5053				
SKU	Características	Precios por pieza		
		Mayoreo	Precio mayoreo	Precio público

Botón acerado para muebles de madera.

MX66695
• Material: Acero inoxidable 304
• Acabado: Mate



BRK 6250					
SKU	Características	Acabado	Precios por pieza		
			Mayoreo	Precio mayoreo	Precio público
MX66494	Jaladera ALESIA de 128 mm para línea de mueble de madera, fierro, mdf, etc.	Níquel Satín			
MX66495	• Material: Aluminio • Longitud a centros: 128 mm • Longitud: 136 mm • Altura: 26 mm	Cromo Mate			



BRK 6903					
SKU	Características	Acabado	Precios por pieza		
			Mayoreo	Precio mayoreo	Precio público
MX66497	Perchero de pared doble. • Material: Zamac • Longitud a centros: 16 mm	Níquel Satín			
MX66498	• Longitud: 46 mm • Altura: 29 mm	Cromo Mate			

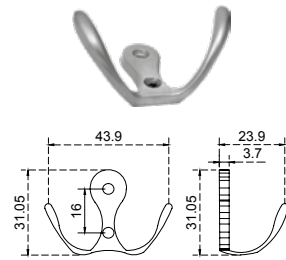

BRK 6904					
SKU	Características	Acabado	Precios por pieza		
			Mayoreo	Precio mayoreo	Precio público
MX66499	Perchero sencillo • Material: Zamac	Níquel Satín			
MX66500	• Longitud: 20 mm	Cromo Mate			



BRK 4900				
SKU	Características	Precios por pieza		
		Mayoreo	Precio mayoreo	Precio público
MX66741	Percha sencilla de diseño vanguardista. • Material: Acero Inoxidable calidad 304 • Acabado: Satín • Medidas: Ø32 x 38 x 50 mm			

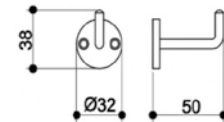

LETRAS, NÚMEROS Y SEÑALÉTICA

BRK 4103 - A					
SKU	Clave comercial	Características	Precios por pieza		
			Mayoreo	Precio mayoreo	Precio público
MX66725	BRK 4103A	Letras con gran resistencia a la corrosión idóneos para colocar al exterior. • Material: Acero inoxidable calidad 304 • Enumeración: A • Longitud A: 100 mm			

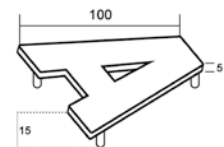

BRK 4103 - B					
SKU	Clave comercial	Características	Precios por pieza		
			Mayoreo	Precio mayoreo	Precio público
MX66726	BRK 4103B	Letras con gran resistencia a la corrosión idóneos para colocar al exterior. • Material: Acero inoxidable calidad 304 • Enumeración: B • Longitud A: 100 mm			

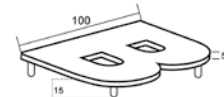

BRK 4103 - C					
SKU	Clave comercial	Características	Precios por pieza		
			Mayoreo	Precio mayoreo	Precio público
MX66727	BRK 4103C	Letras con gran resistencia a la corrosión idóneos para colocar al exterior. • Material: Acero inoxidable calidad 304 • Enumeración: C • Longitud A: 100 mm			

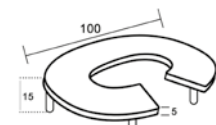



Números con gran resistencia a la corrosión idóneos para colocar al exterior.

• **Material:** Acero inoxidable 304

BRK 4101 4102							
Numeración	SKU	Clave comercial	Medidas		Precios por pieza		
			Longitud (A)	Espesor (C)	Mayoreo	Medio mayoreo	Público con IVA
0	MX66707	BRK4101-0	100 mm				
1	MX66708	BRK4101-1					
2	MX66709	BRK4101-2					
3	MX66710	BRK4101-3					
4	MX66711	BRK4101-4					
5	MX66712	BRK4101-5					
6 ó 9	MX66713	BRK4101-6					
7	MX66714	BRK4101-7					
9	MX66715	BRK4101-8					
0	MX66716	BRK4102-0	150 mm	2 mm			
1	MX66717	BRK4102-1					
2	MX66718	BRK4102-2					
3	MX66719	BRK4102-3					
4	MX66720	BRK4102-4					
5	MX66721	BRK4102-5					
6 ó 9	MX66722	BRK4102-6					
7	MX66723	BRK4102-7					
8	MX66724	BRK4102-8					

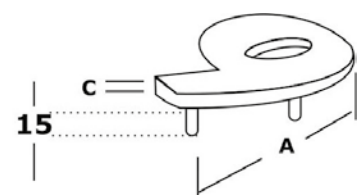

BRK 4801				
SKU	Características	Precios por pieza		
		Mayoreo	Precio mayoreo	Precio público
	Placa rectangular señalética baños damas.			
MX66737	<ul style="list-style-type: none"> • Material: Acero inoxidable calidad 304 • Acabado: Satín • Medidas: 100x150x1.5 mm 			



BRK 4802				
SKU	Características	Precios por pieza		
		Mayoreo	Precio mayoreo	Precio público
	Placa rectangular señalética baños caballeros.			
MX66738	<ul style="list-style-type: none"> • Material: Acero inoxidable calidad 304 • Acabado: Satín • Medidas: 100x150x1.5 mm 			

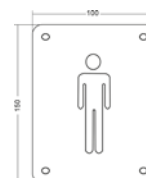

LÍNEA PARA MUEBLES

BRK 5350				
SKU	Características	Precios por pieza		
		Mayoreo	Precio mayoreo	Precio público
	Pistón de gas, para gavetas. Fuerza de 100N.			
MX66758	<ul style="list-style-type: none"> • Material: Cabeza de plástico • Color: Plateado 			



BRK 5351				
SKU	Características	Precios por pieza		
		Mayoreo	Precio mayoreo	Precio público
	Pistón de gas, para gavetas. Fuerza de 80N.			
MX66759	<ul style="list-style-type: none"> • Material: Cabeza de plástico • Color: Plateado 			



BRK 5450				
SKU	Características	Precios por pieza		
		Mayoreo	Precio mayoreo	Precio público
	Tubo oval de 3 mts.			
MX66761	<ul style="list-style-type: none"> • Espesor: 1 mm • Material: Fierro • Acabado: Cromo 			

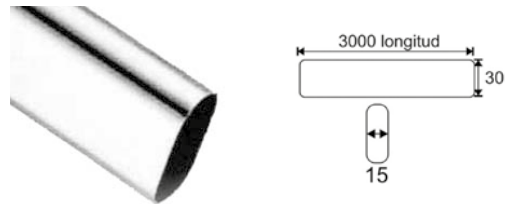

BRK 5454				
SKU	Características	Precios por pieza		
		Mayoreo	Precio mayoreo	Precio público
	Tubo estriado oval de 3 mts.			
MX66762	<ul style="list-style-type: none"> • Material: Aleación de aluminio • Acabado: Cromo • Espesor: 0.75 mm 			

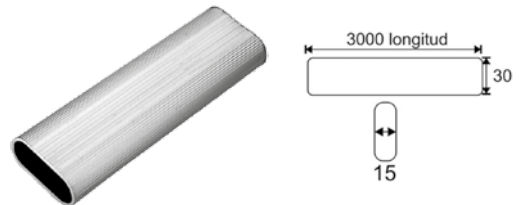

BRK 5451				
SKU	Características	Precios por pieza		
		Mayoreo	Precio mayoreo	Precio público
	Brida para tubo oval.			
MX66561	<ul style="list-style-type: none"> • Material: Zamac • Acabado: Níquel 			



BRK 5452				
SKU	Características	Precios por pieza		
		Mayoreo	Precio mayoreo	Precio público
	Brida larga para tubo oval.			
MX66562	<ul style="list-style-type: none"> • Material: Zamac • Acabado: Níquel 			



BRK 5453				
SKU	Características	Precios por pieza		
		Mayoreo	Precio mayoreo	Precio público
	Brida intermedia para tubo oval.			
MX66563	<ul style="list-style-type: none"> • Material: Zamac • Acabado: Níquel 			



PASADORES

Pasador embutido.
Diseño angosto para evitar dañar la madera al colocar.

- **Material:** Acero inoxidable 304
- **Acabado:** Satín

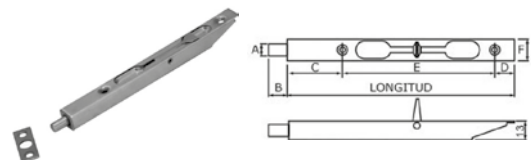

BRK 4300													
SKU	Clave comercial	Medidas									Precios por pieza		
		Longitud	Longitud (mm)	Ancho	A	B	C	D	E	F	Mayoreo	Medio mayoreo	Público con IVA
MX66745	4300IL6	6 1/4"	159								110 mm		
MX66746	4300IL8	8"	200								150 mm		
MX66742	4300IL10	10"	255	3/4"	8 mm	13 mm	36 mm	13 mm			205 mm	16 mm	
MX66743	4300IL12	12"	300								250 mm		
MX66744	4300IL18	17 3/4"	450								400 mm		

Pasador sobrepuesto.

- **Material:** Latón
- **Acabado:** Níquel satín

BRK 4306							
SKU	Clave comercial	Medidas			Precios por pieza		
		Longitud	Longitud (mm)	Ancho	Mayoreo	Medio mayoreo	Público con IVA
MX66748	BRK 4306-16X45	4.5"	88	16 mm			

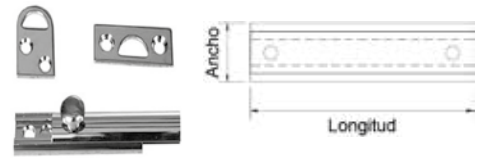

Pasador sobrepuesto.

- **Material:** Latón
- **Acabado:** Níquel satín

BRK 4307						
SKU	Clave comercial	Medidas		Precios por pieza		
		Longitud	Ancho	Mayoreo	Medio mayoreo	Público con IVA
MX66750	BRK430735X2	2"	35 mm			
MX66751	BRK430735X3	3"				
MX66752	BRK430735X4	4"				
MX66753	BRK430735X6	6"				



PERFIL GOLA

Perfil Gola C con espacio para luz LED.

BRK 4020					
SKU	Clave comercial	Acabado	Precios por pieza		
			Mayoreo	Medio mayoreo	Público con IVA
MX67570	BRK4020 NAT	Natural			
MX67571	BRK4020 NG	Negro			

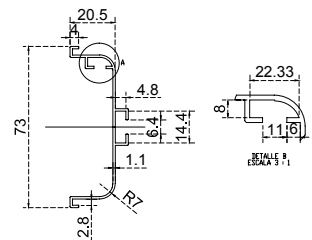

Perfil Gola L con espacio para luz LED.

BRK 4021					
SKU	Clave comercial	Acabado	Precios por pieza		
			Mayoreo	Medio mayoreo	Público con IVA
MX67572	BRK4021 NAT	Natural			
MX67573	BRK4021 NG	Negro			

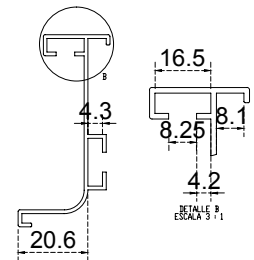

Perfil sencillo para mueble tipo C.

BRK 4022					
SKU	Clave comercial	Acabado	Precios por pieza		
			Mayoreo	Medio mayoreo	Público con IVA
MX67574	BRK4022 NAT	Natural			
MX67575	BRK4022 NG	Negro			

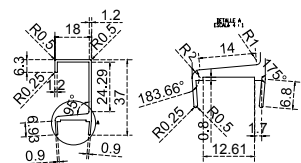
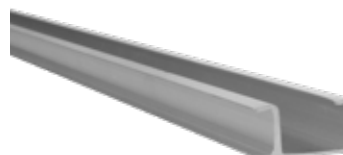

Perfil sencillo para mueble tipo L.

BRK 4023					
SKU	Clave comercial	Acabado	Precios por pieza		
			Mayoreo	Medio mayoreo	Público con IVA
MX67576	BRK4023 NAT	Natural			
MX67577	BRK4023 NG	Negro			

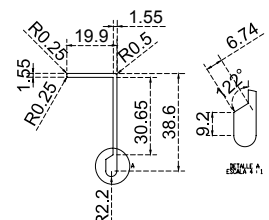
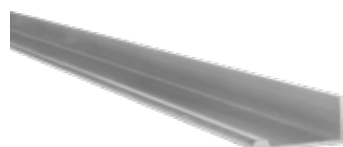

Paquete de escuadras para unión de Perfil Gola.

Contenido: 10 piezas

BRK 4030					
SKU	Clave comercial	Acabado	Precios por pieza		
			Mayoreo	Medio mayoreo	Público con IVA
MX67578	BRK4030	Natural			



SISTEMA CORREDIZOS

BRK 9700A				
SKU	Características	Precios por pieza		
		Mayoreo	Precio mayoreo	Precio público
MX67283	Sistema corredizo para puertas tipo granero. Acabado: Negro Mate			



BRK 9700B				
SKU	Características	Precios por pieza		
		Mayoreo	Precio mayoreo	Precio público
MX67284	Sistema corredizo para puertas tipo granero. Acabado: Negro Mate			



BRK 9700E				
SKU	Características	Precios por pieza		
		Mayoreo	Precio mayoreo	Precio público
MX67285	Extensión para riel. Medida: 50 cm Acabado: Negro Mate			



BRK 9600 KIT DE CLOSET CORREDIZO PARA PUERTA DE MADERA

Sistema corredizo para madera o aluminio: BRK 9600

Características generales:

- Capacidad de carga: 100 kg
- Espesor mínimo de puerta: 20 mm
- Ancho mínimo de puerta: 500 mm
- Material: Aluminio
- Acabado: Satinado
- El riel se vende por separado

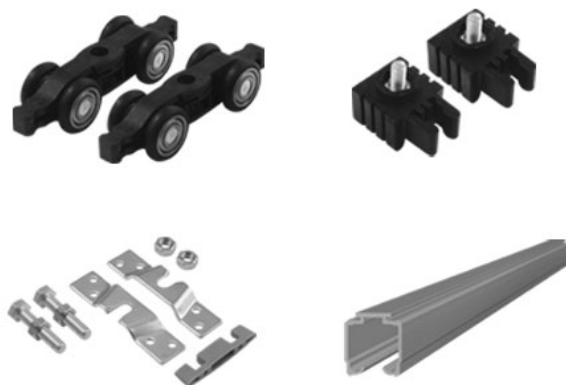

SKU	Descripción	Precios por pieza		
		Precio de lista	Precio mayoreo	Precio público
MX67167	Kit de closet corredizo para puertas de madera o aluminio. • Incluye: Carretillas, Topes, Kit de accesorios. (No incluye riel)			

Componentes del Kit de closet BRK 9600

BRK 9601						
SKU	Características	Precios por pieza			Imagen	Diagrama
		Mayoreo	Precio mayoreo	Precio público		
MX67164	Carretilla para sistema corredizo					

BRK 9602						
SKU	Características	Precios por pieza			Imagen	Diagrama
		Mayoreo	Precio mayoreo	Precio público		
MX67165	Tope superior					

BRK 9603						
SKU	Características	Precios por pieza			Imagen	Diagrama
		Mayoreo	Precio mayoreo	Precio público		
MX67166	Kit de accesorios para instalación de sistema corredizo BRK 9600					

BRK 9604							
SKU	Características	Medidas	Precios por pieza			Imagen	Diagrama
			Mayoreo	Precio mayoreo	Precio público		
MX67179	Riel superior	2 M					
MX67178		3 M					

CALIDAD, DISEÑO, DURABILIDAD Y GARANTÍA.

SÓLO LOS PRODUCTOS BRÜKEN TE LO DAN



TOPES

BRK 4151					
SKU	Clave comercial	Características	Precios por pieza		
			Mayoreo	Precio mayoreo	Precio público
BRK 4151 A					
MX66729	BRK 4151A	<p>Tope de media luna con goma de plástico suave para mayor resistencia.</p> <ul style="list-style-type: none"> • Material: Acero Inoxidable 304 • Acabado: Satín 			
BRK 4151 B					
MX66730	BRK 4151B	<p>Tope de media luna con goma de plástico suave para mayor resistencia.</p> <ul style="list-style-type: none"> • Material: Zamac • Acabado: Satín 			

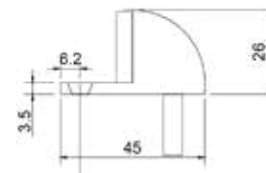

BRK 4152				
SKU	Características	Precios por pieza		
		Mayoreo	Precio mayoreo	Precio público
MX66731	<p>Tope magnético puertas de madera, fierro, aluminio. Incluye taquete y tornillo para su fijación.</p> <ul style="list-style-type: none"> • Material: Zamac • Color: Satín 			

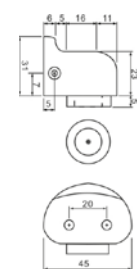

BRK 4153				
SKU	Características	Precios por pieza		
		Mayoreo	Precio mayoreo	Precio público
MX66732	<p>Tope fijación a muro.</p> <ul style="list-style-type: none"> • Material: Acero inoxidable 304 • Medidas: Ø19 x 50 x 72 mm 			

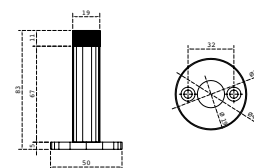

BRK 4154				
SKU	Características	Precios por pieza		
		Mayoreo	Precio mayoreo	Precio público
MX66733	<p>Tope cilíndrico sólido de fácil colocación con taquete expansible y tuerca de rápido ajuste.</p> <ul style="list-style-type: none"> • Material: Acero inoxidable • Acabado: Satín 			

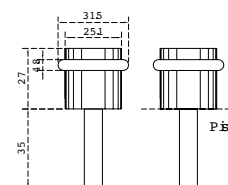

BRK 4156				
SKU	Características	Precios por pieza		
		Mayoreo	Precio mayoreo	Precio público
MX66735	<p>Tope cilíndrico de fácil colocación.</p> <ul style="list-style-type: none"> • Material: Acero inoxidable 201 • Acabado: Satín 			

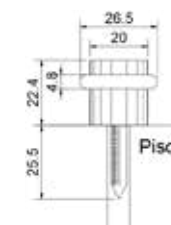

BRK 4155				
SKU	Características	Precios por pieza		
		Mayoreo	Precio mayoreo	Precio público
MX66734	<p>Tope cilíndrico sólido de fácil colocación.</p> <ul style="list-style-type: none"> • Material: Acero inoxidable 304 • Acabado: Satín 			

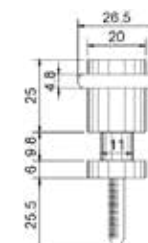

Brüken

ASSA ABLOY

A·D·S AUTOMATIC DOOR SPECIALIST

Puertas & Portones Automaticos, S.A. de C.V.
¡Nuestra pasión es la Solución!....

Brüken

ASSA ABLOY

A·D·S AUTOMATIC DOOR SPECIALIST

Puertas & Portones Automaticos, S.A. de C.V.
¡Nuestra pasión es la Solución!....

 (229) 461-7028

 portonesautomaticos@adsver.com.mx
ads.portonesautomaticos@outlook.com



V02.25

ADS

(229) 927-55107, 167-8080, 167-8007, 151-7529

www.adsver.com.mx